

COPYRIGHT © Hangzhou EZVIZ Software Co, Ltd. 禁・無断複製。

文章、画像、図表を含むすべての情報は、Hangzhou EZVIZ Software Co., Ltd. (以下、「EZVIZ」とする)の所有するものとします。本ユーザーマニュアル(以下、「本マニュアル」とする)は、EZVIZの事前の書面による許可なく、部分的または全体的にかかわらず、再生産、変更、翻訳または配布できないものとします。特に規定されていない限り、EZVIZは、明示の有無によらず、本マニュアルに関しての補償はごこないません。

このマニュアルについて

本マニュアルには製品の使用および管理についての指示が含まれています。ここに記載されている写真、表、画像およびその他すべての情報は説明のみを目的としています。本マニュアルに含まれる情報は、ファームウェア更新やその他の理由で通知なく変更されることがあります。最新版は、EZVIZ™ Web サイトを参照してください(<http://www.ezviz.com>)。

改訂記録

ニューリリース - 2025年12月

商標に関する確認

EZVIZ™, などのEZVIZの商標およびロゴは、さまざまな国や地域におけるEZVIZの所有物です。以下に示されたその他の商標およびロゴは、各権利保有者の所有物です。

法的免責事項

適用法により許容される範囲内で、記載の製品とそのハードウェア、ソフトウェアおよびファームウェアは、あらゆる不具合やエラーを含め、そのままの形で提供されるものとし、EZVIZでは、明示の有無によらず、一切の保証(性能、品質、特定の目的に対する適合性および第三者の権利非侵害を含みますが、これらに限定しない)を行いません。EZVIZおよびその取締役、役員、従業員または代理人は、本製品の利用に関連する事業利益の損失や事業妨害、データや文書の損失に関する損害を含む特別、必然、偶発または間接的な損害に対して、たとえEZVIZがそれらについて通知を受けていたとしても、一切の責任を負いません。

適用法で認められる最大限の範囲において、いかなる場合も、すべての損害に対するEZVIZの責任総額は、本製品の当初の購入価格を超えないものとします。

EZVIZは、以下に起因する製品の中断またはサービスの終了の結果から生じる人身傷害または財産上の損害に対して一切の責任を負わないものとしますA) 不適切なインストールまたは要求以外の使用b) 国または公共の利益の保護c) 不可抗力、d) ご自身または第三者(第三者の製品、ソフトウェア、アプリケーションなどの使用を含むが、これらに限定されない)に起因するもの。

インターネットアクセスを伴う製品に関して当該製品の一切の使用はお客様自身の責任によるものとします。EZVIZは、異常操作、プライバシー漏えいまたはサイバー攻撃、ハッキング、ウィルス検査やその他のセキュリティリスクから生じるその他の損害に対して一切の責任を負わないものとします。ただし、必要に応じて、EZVIZは適宜技術サポートを提供します。監視法やデータ保護法は、法域によって異なります。本製品のご使用前に、使用地の裁判管轄地域におけるすべての関連法を確認して、必ず適用法に準拠するように利用してください。本製品が不正な目的で使用された場合、EZVIZは責任を負わないものとします。

上記と適用法における矛盾がある場合については、後者が優先されます。

目次

概要	1
1. バックページ同梱物	1
2. きほん	1
EZVIZ アプリの入手	2
microSD™カードの取り付け (オプション)	3
電源に接続	3
EZVIZ にカメラを追加する	4
オプション A:有線設定	4
オプション B:Wi-Fi 設定	5
設置	5
1. 設置場所	5
2. マウントプレートの設置	5
3. カメラの設置	6
デバイスの確認	7
1. ライブビュー	7
2. 設定	8
EZVIZ Connect	9
1. Amazon Alexa を使用する	9
2. Google Assistant を使用する	9
FAQ	10
ビデオ製品使用イニシアチブ	11

概要

1. パッケージ同梱物



カメラ (×1)



電源アダプタ (×1)



電源ケーブル (×1)



ドリルテンプレート (×1)



マウントプレート (×1)



ねじキット (×1)



規制情報 (×1)



クイックスタートガイド (×1)

i 電源アダプタの外観は、実物と異なることがあります。

2. きほん





球面を上向きに傾ける

名称	説明
LED インジケータ	<ul style="list-style-type: none"> ■ 赤色で点灯:カメラが起動中です。 ● ● ゆっくり赤で点滅:ネットワーク異常です。 ● ● ● 速く点滅(赤):カメラに異常 (例: microSD™カードのエラー) が発生しています。 ■ 青色で点灯:EZVIZ アプリ上でビデオを閲覧中です。 ● ● ゆっくり青で点滅:カメラは正常に動作しています。 ● ● ● 高速点滅ブルー:カメラがネットワーク設定の準備ができました。
microSD™カードスロット	<ul style="list-style-type: none"> ・ microSD™カード (別売) をカードスロットに挿入します。使用前に EZVIZ アプリで初期化してください。 ・ 推奨互換性:クラス 10、最大スペース 512GB。
RESET ボタン	カメラが動作している間にボタンを 4 秒間長押しして再起動させ、パラメータをすべてデフォルトに設定してください。

EZVIZ アプリの入手

1. 携帯電話を Wi-Fi ネットワークに接続します (推奨)。
2. App Store または Google Play™ で「EZVIZ」を検索して、EZVIZ アプリをダウンロードしてインストールします。
3. アプリを起動し、EZVIZ ユーザーアカウントを登録します。

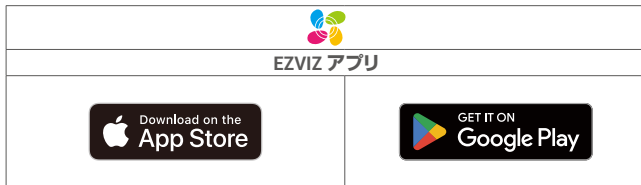

- ① 既にアプリを使用している場合、最新バージョンであることをご確認ください。アップデートが入手できるかどうか確認するには、App Store に進み、EZVIZ を検索してください。

microSD™カードの取り付け (オプション)

1. カードスロットが見えるようになるまで、上に向かって球状カバーを回します。
2. microSD™カード (別売) をカードスロットに挿入します。



- i** microSD™カードを挿入したら、使用する前に、以下の手順で EZVIZ アプリでカードを初期化してください。
1. EZVIZ アプリで、「デバイス設定」インターフェイスの「録画リスト」をタップして、SD カードのステータスを確認します。
 2. microSD™カードのステータスが未初期化と表示されている場合、タップして初期化します。その後、ステータスが使用中に変更され、動画の保存が可能になります。

電源に接続

電源ポートを電源アダプターと電源ケーブル(パッケージに同梱)を使用してコンセントに接続してください。LED インジケータが青く点滅すると、起動プロセスが完了し、ネットワーク設定が可能であることを示します。



- i** ・ 同梱の電源ケーブルと電源アダプターを使用することをお勧めします。
・ 電源供給を切断するには、デバイスから電源コネクタを抜いてください。

EZVIZ にカメラを追加する

カメラを有線または Wi-Fi ネットワークに接続し、EZVIZ アプリに追加してください。

- ・ ケーブルによる接続:カメラをルーターに接続します。“[オプション A:有線設定](#)”を参照してください。
- ・ Wi-Fi 設定:Wi-Fi 設定を構成する。“[オプション B:Wi-Fi 設定](#)”を参照してください。

i ネットワーク優先順位 : 有線ネットワーク > Wi-Fi。

オプション A:有線設定

1. Ethernet ケーブル (別売) で、ルーターの LAN ポートにカメラを接続します。



i カメラがインターネットに接続されると、LEDインジケータが青でゆっくり点滅します。

2. EZVIZ アプリを使ってアカウントにログインします。
3. ホーム画面で、右上の「+」をタップして QR コードスキャンページに移動します。
4. クイックスタートガイドの表紙またはカメラの本体にある QR コードをスキャンします。



i デバイスのSNを直接入力して追加することもできます。

5. EZVIZ アプリウィザードに従って、EZVIZ アプリアカウントにカメラを追加します。

オプション B:Wi-Fi 設定

i お使いのスマートフォンが接続されているWi-Fiにカメラを接続してください

1. EZVIZ アプリを使ってアカウントにログインします。
2. ホーム画面で、右上の「+」をタップして QR コードスキャンページに移動します。
3. クイックスタートガイドの表紙またはカメラの本体にある QR コードをスキャンします。



i デバイスのSNを直接入力して追加することもできます。

4. EZVIZ アプリウィザードに従って Wi-Fi 設定を完了し、EZVIZ にカメラを追加します。

設置

1. 設置場所

視界が遮られず、カメラへの無線電波が良好な場所を選んでください。以下のヒントを念頭に置いてください：

- デバイスは防水ではないため、屋内にのみ設置してください。
- レンズから保護フィルムを剥がしてください。
- 壁面がカメラの重量の3倍まで耐えられる十分な強度を持っていることを確認してください。
- カメラのレンズに光が直接射し込むような場所にカメラを設置することは避けてください。
- 場所を選択するときは、EZVIZアプリで検出感度を設定することをお勧めします。このように、カメラの設置場所で動きが検出できるかどうかを確認し、検出された物体の大きさや距離に応じて感度を調整することができます。
- 推奨設置高さ：地面から約3メートル（≈9.8フィート）の高さ。

2. マウントプレートの設置

カメラは水平に設置したり、天井にマウントすることができます。ここでは天井へのマウントを例として取り上げます。

1. カメラをマウントする表面にドリルテンプレートを当てます。
2. (セメントの壁面 / 天井の場合のみ) テンプレートにしたがってドリルでネジ穴を開け、3本のアンカーを挿入します。
3. 3本の金属ネジでマウントプレートを固定します。

- i** ・ドリルテンプレートの矢印はカメラレンズと同じ方向を指す必要があります。
・マウントプレートを設置する際には、マウントプレートの矢印とドリルテンプレートの矢印の位置を合わせます。

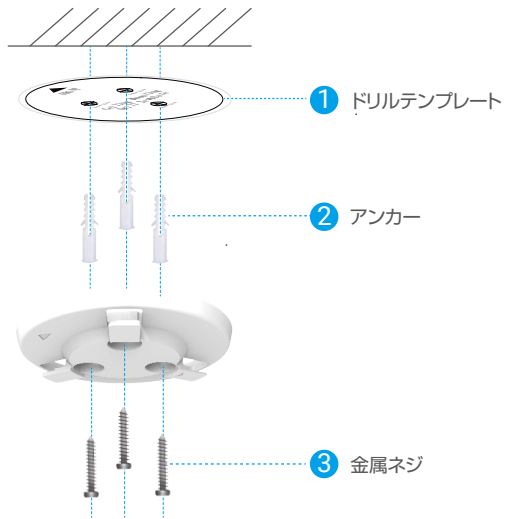

3. カメラの設置

カメラをマウントプレートに取り付け、固定されるまで時計回りに回します。

- ① カメラを取り付ける際は、カメラレンズが取り付けプレートの矢印と同じ方向を向いていることを確認してください。



デバイスの確認

1 アプリケーションのインターフェイスは、バージョンアップに伴い変更される場合があります。

1. ライブビュー

EZVIZ アプリを起動すると、デバイスページは以下のように表示されます。

ライブ映像を確認したり、スナップショットや録画を行ったり、必要に応じて映像の解像度を選択することができます。

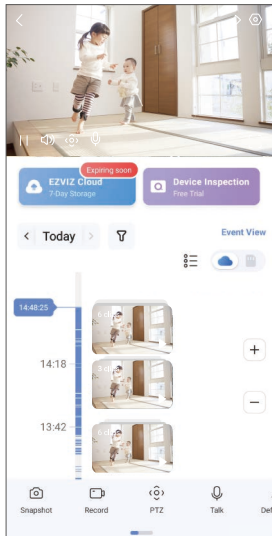

1 スクリーンを左右にスワイプして、アイコンを表示します。

アイコン 説明



共有。デバイスを共有したい相手と共有します。



設定。デバイスの設定を表示または変更します。



スナップショット。スナップショットを撮影します。



録画。録画を手動で開始 / 停止します。



PTZ。視界が広がるようにカメラを回転します。
プリセットの場所。PTZ を制御して、監視サイトをプリセット位置として設定します。



話す。アイコンをタップし、画面上の指示に従って、カメラの前にいる人物と通話します。



解像度。タップしてビデオ解像度を選択してください。



プライバシーモード。タップしてプライバシーモードを有効にします。カメラ球体は上方に回転し、レンズがデバイスの外殻で覆われるまで動き、ライブビューは表示されなくなります。

1 ライブビューエリアで無効ボタンをタップするとプライバシーモードが無効になり、レンズが水平位置に戻ります。







自動パトロール。アイコンをタップすると、PTZ は、デフォルトまたはカスタムプリセットポイントに基づいてマルチアングルパトロール検出を実行できます。



360°画像。タップすると、360 度ビューの画像が撮影されます。



アラーム。「アイコンをタップすると、デバイスが音を鳴らし点滅して侵入者を威嚇します。」

アイコン	説明
	近くのデバイス。タップすると、付近で利用可能なデバイスが確認できます。
	PiP。使用中のアプリの上にビデオが表示されます。
	ヒント。デバイスに関する詳細情報を表示するにはタップしてください。
	並べ替える。上記の全機能の順序を並べ替えます。

2. 設定

設定ページでデバイスのパラメータを設定できます。

パラメータ	説明
名称	ここでデバイス名を表示するかタップしてカスタマイズできます。
インテリジェント検知	デバイスには、さまざまな検出タイプを選択できます。
メッセージ通知	デバイスメッセージとEZVIZアプリ通知を管理できます。
オーディオ設定	あなたのデバイスに関連するオーディオパラメータを設定できます。
画像設定	デバイスに関連する画像パラメータを設定できます。
照明設定	デバイスに関連する照明パラメータを設定できます。
PTZ設定	ここで、PTZ位置調整やPTZプリセットなど、デバイスのPTZパラメータを設定できます。
記録リスト	デバイスの録画タイプを選択して、microSD™カードのステータスを確認できます。
プライバシー設定	ここで、暗号化パスワードを使用してビデオを暗号化したり、プライバシーモードを有効化することができます。
ネットワーク設定	接続状態を確認し、Wi-Fiネットワークを設定できます。
デバイス情報	ここでデバイス情報が確認できます。
デバイスを共有する	家族やゲストとデバイスを共有できます。
EZVIZ Cloud	クラウドストレージに登録して管理できます。  その機能は特定の国でのみ利用可能です。購入前にお住まいの国での入手可能性を確認してください。製造者は最終的な説明の権利を保有します。
デバイスを再起動する	タップするとデバイスが再起動します。
デバイスを削除	タップすると、EZVIZアプリからデバイスが削除されます。

1. Amazon Alexa を使用する

この手順で、Amazon Alexa を使って EZVIZ のデバイスをコントロールすることができます。プロセス中に問題が発生した場合は、トラブルシューティングを参照してください。

使用を開始する前に、以下を確認してください。

1. EZVIZ端末が、EZVIZアプリに接続されている。
2. EZVIZアプリで、デバイス設定 ページの「画像の暗号化」がオフになっている。
3. Alexa対応デバイス（Echo Spot、Echo-Show、新型Echo-Show、Fire TV（全世代）、Fire TV stick（第2世代のみ）、Fire TV Editionスマートテレビなど）を所有している。
4. Amazon Alexaアプリがスマートデバイスにインストールされており、アカウントも作成済みである。

Amazon Alexa で EZVIZ デバイスを操作する方法:

1. Alexaアプリを開き、メニューから「スキルとゲーム」を選択します。
2. スキルとゲームの画面で「EZVIZ」と検索すると、「EZVIZ」のスキルを確認することができます。
3. EZVIZデバイスのスキルを選択し、使用を有効にするをタップします。
4. EZVIZのユーザー名とパスワードを入力し、サインインをタップします。
5. 承認ボタンをタップして、AlexaのEZVIZアカウントへのアクセスを許可してAlexaがEZVIZデバイスをコントロールできるように設定します。
6. 「EZVIZが正常にリンクされました」と表示されるので、デバイスの検出をタップして、AlexaにすべてのEZVIZデバイスを検出させます。
7. Alexaアプリのメニューに戻り、「デバイス」を選択すると、デバイスの下にすべてのEZVIZデバイスが表示されます。

音声コマンド

Alexaアプリの「スマートホーム」メニュー、またはAlexaの音声コントロール機能を使って、新しいスマートデバイスを検出します。

デバイスが検出された場合、当該デバイスを音声でコントロールすることができます。Alexaに簡単なコマンドを話しかけてみてください。

- ▶ 例えば、次のようにデバイス名を話しかけてみます:「xxxx のカメラを表示」と話しかけることで、EZVIZ アプリ内の変更を行うことができます。デバイスの名前を変更するたびに、再びデバイスを検出させ、名前を更新させる必要があります。

トラブルシューティング

Alexaがデバイスを検出しない場合、どうすればいいですか？

インターネット接続に問題がないかどうか、確認してください。
スマートデバイスを再起動し、Alexaで再検出してみてください。

Alexaでデバイスのステータスが「オフライン」となっているのはなぜですか？

ワイヤレス接続が切断されている可能性があります。スマートデバイスを再起動し、Alexaで再検出してみてください。
ルーターでインターネットにアクセスできない可能性があります。ルーターがインターネットに接続されているかどうかを確認して、もう一度お試しください。

- i Amazon Alexa の利用に対応している国の詳細については、Amazon Alexa の公式サイトをご覧ください。

2. Google Assistant を使用する

Google Assistant を使って、Google Assistant の音声コマンドにより、EZVIZ 端末を起動してライブ視聴することができます。

以下の端末とアプリが必要です:

1. 動作するEZVIZアプリ。
2. EZVIZアプリで「画像の暗号化」をオフにして、デバイス設定 ページの「音声」をオンにします。
3. 動作するChromecastが接続されているテレビ。
4. スマートフォン上のGoogle Assistantアプリ。

使用を開始する前に、以下の手順にしたがってください。

1. EZVIZデバイスを設定し、アプリで正常に動作することを確認します。
2. App StoreまたはGoogle Play™からGoogle Homeアプリをダウンロードし、Googleアカウントにログインします。
3. マイホーム画面で左上の「+」をタップし、メニューリストから「デバイスの設定」を選択して、設定画面に移動しま

- す。
- 「Googleと連携する」をタップして「EZVIZ」と検索すると、「EZVIZ」のスキルが表示されます。
 - EZVIZのユーザー名とパスワードを入力し、サインインをタップします。
 - 承認ボタンをタップして、GoogleのEZVIZアカウントへのアクセスを許可してGoogleがEZVIZデバイスをコントロールできるように設定します。
 - 「アプリに戻る」をタップします。
 - 上記の手順で認証を完了させます。同期が完了すると、EZVIZサービスがサービス一覧の下に表示されます。EZVIZアカウントの下にある互換性のあるデバイスのリストを見るには、EZVIZサービスのアイコンをタップしてください。
 - では、いくつかのコマンドを試してみましょう。システムの設定時に作成したカメラの名前を使います。

ユーザーは、デバイスを単一のエンティティとして、またはグループとして管理することができます。ルームにデバイスを追加することで、ユーザーは1つのコマンドでデバイスのグループを同時に管理することができます。

詳細はリンク先を参照してください。

<https://support.google.com/googlehome/answer/7029485?co=GENIE.Platform%3DAndroid&hl=en>

FAQ

Q: カメラがオフラインになった場合にも、映像の録画は継続されますか。

A: カメラの電源が入っていても、インターネットに接続されていない場合、microSD™カードへのビデオ録画は継続されますが、クラウドレコーディングは停止します。カメラの電源を切ると、どちらのビデオ録画も停止します。

Q: パスワードを忘れた場合、どうすればよいですか。

A: EZVIZ アプリのログインページに移動し、「パスワードを忘れた場合?」をタップしてください。続いて、登録時のメールアドレスまたは電話番号を入力し、「送信」をタップします。確認コードを受信後、コードを入力してパスワードを再設定してください。

Q: 検証コードが送られてこないのですが。

- A:
- メールでアカウントを登録した場合、スパムフォルダをチェックしてください。それでも認証コードが送られてこない場合、このメールを制限するメールフィルターやブロックが設定されています。ご利用のメールプロバイダーにご連絡ください。
 - 携帯電話番号でアカウントを登録した場合、スマートフォンでSMSショートコードを受信できるかどうか確認してください。
 - それでも検証コードが送られてこない場合、サポートセンター (support@ezviz.com) に電話番号、お住まいの国名、請求時刻をお送りいただくか、お近くのサポートチームにご連絡ください。

Q: Wi-Fi 設定に失敗した場合はどうすればよいですか?

A: 次の設定を確認してください:

- スマートフォンがWi-Fiに接続され、Wi-Fiネットワークが正常に動作していることを確認してください。
- ネットワークの状態を確認します:
 - ネットワークにファイヤーウォールなどの制限がかかっていないことを確認してください。
 - ルータが、お使いのデバイスにIPアドレスを分配しているか、スタティックIP設定が無効にできる(デフォルトではすべてのEZVIZデバイスでDHCPが有効になっています)ことを確認してください。
- カメラをリセットし、Wi-Fi設定モードであることを確認した後、EZVIZアプリでデバイス設定を完了してください。

Q: デバイスの確認コード(6文字の大文字)を取得するにはどうすればよいですか。

A: ほとんどのEZVIZデバイスでは、大文字6文字のデバイス認証コードを取得する方法は通常2つあります。

- ほとんどの機種では、EZVIZデバイスのデバイスステッカー/ラベルに記載されています。
- あるいは、カメラ設定>デバイス情報>認証コードで確認コードを見つけることもできます。

i デバイスのさらなる詳細については、www.ezviz.com/jp を参照してください。

ビデオ製品使用イニシアチブ

親愛なる EZVIZ ユーザーたち:

テクノロジーは私たちの生活全般に影響を与えています。将来を見据えたテクノロジー企業として、私たちは技術が効率と生活の質を向上させる役割をますます認識しています。同時に、その不適切な使用がもたらす潜在的な害についても認識しています。例えば、映像製品は現実的で完全かつ明確な画像を記録できるため、事実を表現する上で大きな価値を持ちます。しかしながら、映像記録の不適切な配布、使用、および／または処理は、他人のプライバシーや正当な権利・利益を侵害する可能性があります。

EZVIZ は善意を目的とした技術の革新を目指し、本書では、すべてのユーザーがビデオ製品を適切かつ責任を持って使用することを強く推奨し、これによって、関連する慣行や使用が、適用法規に準拠し、個人の利益や権利を尊重し、社会的道徳性を促進する積極的な環境を共同で創造することを目指します。

以下に、EZVIZ のイニシアチブをご確認ください。

1. 各個人は合理的なプライバシーの期待を有しており、映像製品の使用はそのような合理的な期待と矛盾すべきではありません。したがって、公共の場にビデオ製品を設置する際には、監視範囲を明確にする警告通知を適切かつ効果的な方法で表示する必要があります。非パブリックエリアについては、利害関係者の同意を得た上でのみ映像製品を設置すること、他者の知らないうちに非常に見えにくい映像製品を設置しないことを含め、関係者の権利利益を慎重に評価するものとします。
2. ビデオ製品は、特定の時間と空間内での実際の活動を客観的に記録します。ユーザーは、自身をビデオ製品で保護する際に、他人の肖像権、プライバシー、その他の法的権利を侵害しないよう、あらかじめこの範囲に関わる人物と権利を合理的に特定する必要があります。お使いのカメラで音声録画機能を有効にすると、会話を含む音声監視範囲内でキャプチャーされます。音声録画機能をオンにする前に、必要性和合理性を十分に理解するために、監視範囲内の潜在的な音源に関する包括的な評価を強く推奨します。
3. ビデオ製品は、使用中にユーザーの選択した製品機能に基づき、実際のシーンから音声や視覚データ(顔画像などの生体情報を含む可能性あり)を継続的に生成します。このようなデータは、利用または処理して使用することが可能です。ビデオ製品はあくまで技術的なツールであり、データの合法的かつ適切な使用を導く法的・道徳的基準を人間的に実践することはできません。重要なのは、生成されたデータを管理・使用する人々の方法と目的です。したがって、データ管理者は適用される法令を厳守するだけでなく、国際条約、道徳基準、文化的規範、公序良俗などの非強制ルールも十分に尊重する必要があります。また、プライバシーや肖像権等の合理的な利益を保護することを常に優先すべきである。
4. ビデオ製品によって継続的に生成される映像データには、さまざまな関係者の権利や価値その他の要求が含まれています。したがって、データセキュリティを確保し、製品を悪意のある侵入から守ることが非常に重要です。すべてのユーザーおよびデータ管理者は、製品とデータのセキュリティを最大限に高め、データ漏洩、不適切な開示または誤用を避けるため、アクセス制御の設定、ビデオ製品が接続される適切なネットワーク環境の選択、ネットワークセキュリティの確立と継続的な最適化を含む(ただしこれらに限定されない)すべての合理的かつ必要な措置を講じるものとします。
5. ビデオ製品は社会の安全性向上に大きく貢献しており、日常生活のさまざまな面で引き続き積極的な役割を果たすと信じています。これらの製品を悪用して人権を侵害したり、違法な活動を行ったりするいかなる試みも、技術革新と製品開発の価値の本質に反します。すべてのユーザーがビデオ製品の使用を評価および監視するための方法や規則を確立するようお勧めし、これらの製品が常に正しく、慎重に、善意をもって使用されることを保証します。